

# SCHNEIDER

## TYČOVÝ VYSAVAČ FLEX

### SCVC23400FB



## NÁVOD K POUŽITÍ

PŘEČTĚTE SI DŮLEŽITÉ BEZPEČNOSTNÍ POKYNY A ULOŽTE SI JE PRO BUDOUCÍ POUŽITÍ.



# DŮLEŽITÉ BEZPEČNOSTNÍ POKYNY PŘED POUŽITÍM SPOTŘEBIČE SI POZORNĚ PŘEČTĚTE BEZPEČNOSTNÍ POKYNY A USCHOVEJTE SI JE PRO BUDOUCÍ POUŽITÍ.

Bezpečnostní pokyny:



**Baterie musí být bezpečně zlikvidována.**

- Nepoužívejte vedle schodů nebo na balkónech. Tento stroj nemá senzory pro zamezení kroků.
- Tento spotřebič mohou používat děti od 8 let a osoby se sníženými fyzickými, smyslovými nebo duševními schopnostmi nebo s nedostatečnými zkušenostmi a znalostmi za předpokladu, že jsou pod dohledem, nebo že byly poučeny o bezpečném používání zařízení a rozumí souvisejícím nebezpečím.
- Děti si nesmí hrát se spotřebičem.
- Čištění a uživatelskou údržbu nesmí provádět děti bez dozoru.
- Tento spotřebič je určen pouze pro použití v domácnosti.

- Tento spotřebič je vhodný pro nízkou až střední výšku vlasu koberce. Není vhodný pro nerovné podlahy nebo smíšené koberce.
- Při čišťení kobercové podložky vyjměte boční kartáč, abyste zabránili jeho poškození.
- Pokud je napájecí kabel adaptéru poškozený, měl by být adaptér zlikvidován.
- Akumulátor(y) dobíjejte pouze pomocí nabíječky dodanou výrobcem.
- Zařízení používejte pouze s baterií (bateriemi) speciálně vytvořené pro tento účel. Použití jiných baterií by mohlo způsobit nebezpečí výbuchu nebo požáru.
- Použijte pouze adaptér, který je určen pro použití k tomuto produktu.
- Nepoužívejte na vlhký nebo mastný prach.
- Před použitím odstraňte křehké předměty (střepey apod.) a jiné předměty, které by se mohly do kartáče zamotat (například dlouhé vlasy, plastový sáček, provázek, drát atd.).
- Na spotřebič si nesedejte a nepokládejte na něj těžké věci.

- **UPOZORNĚNÍ:** Ujistěte se, že spotřebič může v místnosti volně pohybovat (že není blokován předměty, nebo překážky, aby se nemohl převrhnout) a aby neexistovala překážka, na kterou by mohl spotřebič spadnout a způsobit nebezpečí (např. zapálená svíčka nebo váza naplněná vodou).
- Spotřebič pravidelně čistěte.
- Pravidelně vyprádnujte zásobník na prach.
- Každé 3 měsíce od zakoupení spotřebiče nabíjejte baterii pomocí speciální nabíječky po dobu 3 hodin.
- Dobíjejte spotřebič pouze v případě alarmu nízkého výkonu, nebo když je napájení vypnuto. Spotřebič používejte až po úplném nabití.
- Před likvidací musí být baterie vyjmuta ze spotřebiče.
- Při vyjmutí baterie musí být spotřebič odpojen od elektrické sítě.
- Dobíjecí baterie může být vyměněna pouze kvalifikovaným odborníkem.
- Použité baterie nevyhazujte do domovního odpadu. Likvidujte je v souladu s místními předpisy.

- Dobíjejte baterie / robota pouze pomocí adaptéru dodaného se zařízením.
- Vnější ohebný kabel adaptéru nelze vyměnit; pokud je poškozený, je třeba celý adaptér zlikvidovat a nahradit jej adaptérem stejného modelu.
- Tento spotřebič obsahuje baterie, které nelze nahradit.
- Spotřebič může být používán pouze s napájecím zdrojem dodaným společně se spotřebičem.
- **UPOZORNĚNÍ:** Chcete-li baterii dobít, používejte pouze odnímatelný napájecí zdroj dodávaný se zařízením.



- **UPOZORNĚNÍ:** Před čištěním nebo údržbou spotřebiče je nutné vytáhnout zástrčku ze zásuvky.
- **VAROVÁNÍ:** Udržujte volný oděv, vlasy, prsty atd. mimo dosah motorizovaných kartáčů a trysek.

## **DŮLEŽITÉ**

**V případě poškození je zakázáno vyměňovat napájecí kabel svépomocí.**

**Pokud přístroj upadl, před dalším použitím jej nechte zkontrolovat kvalifikovanou osobou. Vnitřní poškození by mohlo vést k dalšímu poškození. V případě jakýchkoli problémů nebo oprav se obraťte na poprodejní servis místního distributora, výrobce nebo kvalifikovanou osobu, abyste předešli nebezpečí.**

### **Likvidace a odpovědnost za životní prostředí**

V zájmu ohleduplnosti k životnímu prostředí vás vyzýváme, abyste zařízení správně zlikvidovali. Pro více informací se můžete obrátit na místní úřady nebo recyklační centra.

### **Před prvním použitím si pečlivě přečtěte návod k použití.**

Tento výrobek splňuje příslušné požadavky směrnice 2014/35/EU (kterou se zrušuje směrnice 73/23/EHS ve znění směrnice 93/68/EHS) a 2014/30/EU (kterou se zrušuje směrnice 89/336/EHS).



# POPIS ZAŘÍZENÍ

## Prezentace produktu

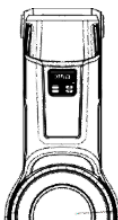

**Vysavač s odstředivou technologií se vzduchovou filtrační hubicí**

Dvojitá filtrace a vysoká účinnost čištění zajišťují nejlepší výkon při vysávání prachu.

**Vysoce kvalitní hliníková trubka odolná proti korozním skvrnám**

Dlouhá konstrukce umožňuje snadný přístup do vysokých míst, štěrbin a těžko přístupných rohů.

**Otáčení pro větší flexibilitu a pohodlné používání.**

Volná rotace, účinné odstraňování nečistot.

### **Elektrický kartáč**

Snadno vyčistí všechny typy podlah i husté vlněné koberce a odstraní všechny druhy nečistot.

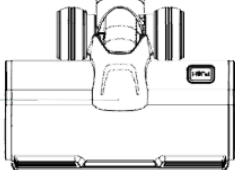

## ➤ Popis hlavní jednotky (motoru)

### Kontrolka

Indikátor provozu a napájení.

### Regulátor rychlosti

Regulace rychlosti podle potřeb uživatele

### Měkká rukojeť na dotek

Premiová textura, odolnost proti opotřebení.

### Tlačítko napájení

Rychlé zapnutí/vypnutí vysavače podle potřeby a pro úsporu elektrické energie.

### Průhledný prachový zásobník

Pohodlně sledujete množství vysátého prachu ať víte, kdy vyprázdnit zásobník, abyste se vyhnuli častým výměnám filtrů a snížili náklady.

### Tlačítko zámku

Přizpůsobitelná kombinace různého příslušenství pro pohodlnější použití.

### Tlačítko pro vysypávání prachu

Otevření spodního krytu zásobníku na prach za účelem vysypání prachu.

### Elektrický kartáč

Snadno vyčistí všechny typy podlah i husté vlněné koberce a odstraní všechny druhy nečistot.

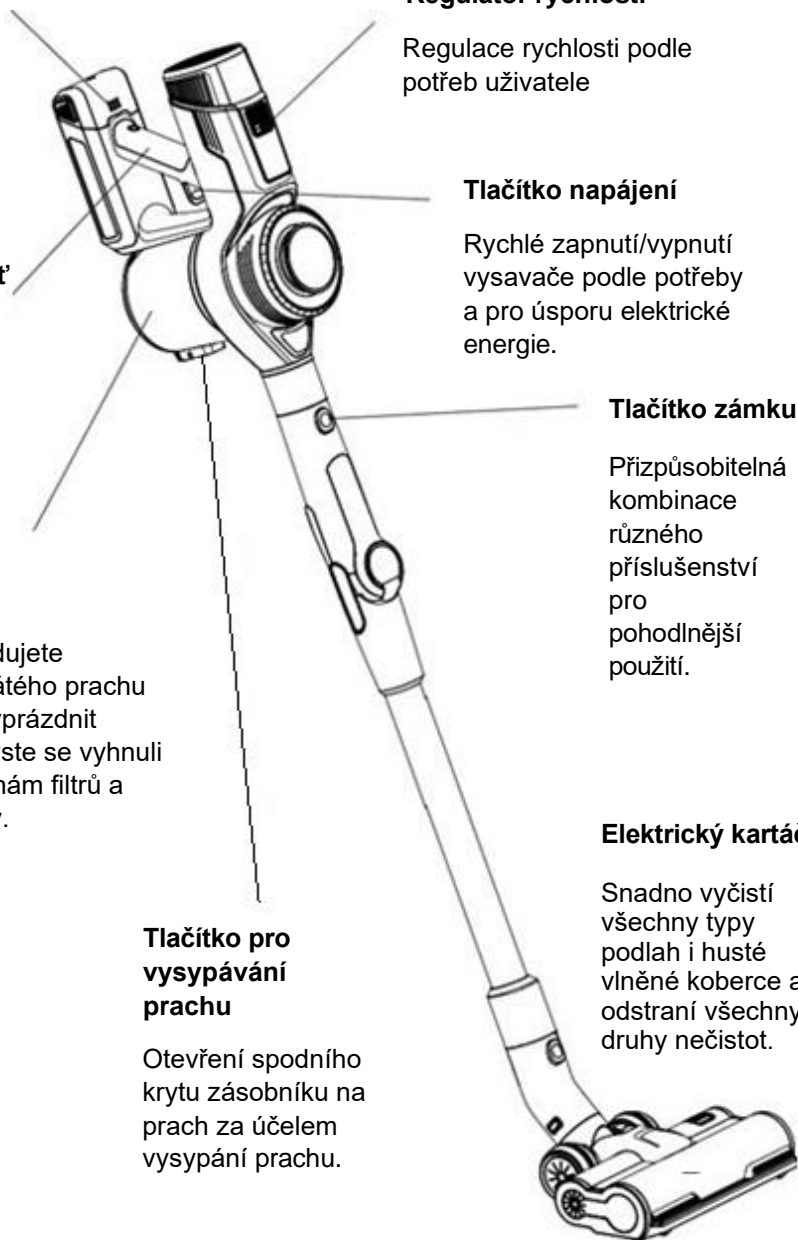



## ➤ Elektrický kartáč

Otáčení pro větší flexibilitu a pohodlné používání.

### LED lampa

Hodí se k osvětlení tmavých prostor, abyste nepřehlédli prach.

### Prachový pás

Zlepšuje účinnost čištění.

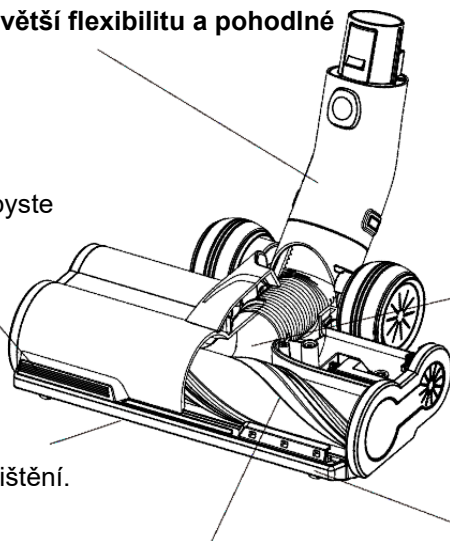

### Nylonový kartáč

Dvouvrstvý kartáč s jemnými nylonovými štětinami pro zvýšení účinnosti čištění vlněných koberců s krátkým vlasem a podlahových štěrbin.

### Pouzdro rotačního kartáče

Optimalizovaná konstrukce pouzdra pro zlepšení schopnosti odstraňování prachu.

### Ochranný proužek proti nárazu

Ekologický pásek odolný proti opotřebení chrání váš nábytek.

## ➤ Prachový senzor

Indikátor zablokování rotujícího kartáče

Indikátor změny výkonu

Tlačítko automatického režimu

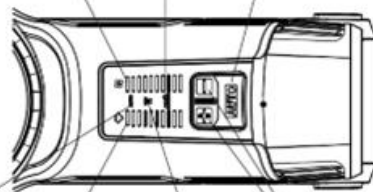

Indikátor automatického režimu

Indikátor snímače prachu

Indikátor zablokování motoru

Manuální tlačítka

## Obsah balení

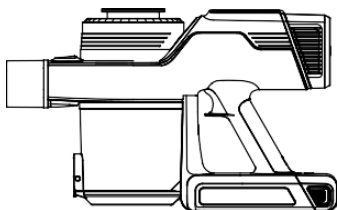

Hlavní jednotka

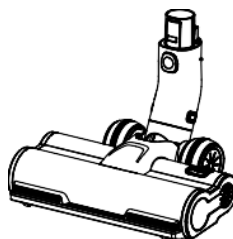

Elektrický kartáč



Kartáč na prach 2v1



Štěrbínová hubice

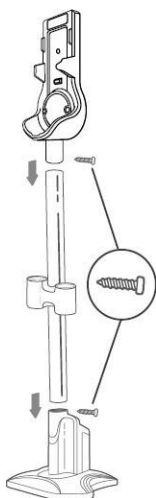

Nabíjecí stojan se dvěma šrouby



Nabíječka



Dlouhá hliníková trubka s ohebným kloubem

Výše popsaná konfigurace se může změnit v závislosti na modelu. Protože se snažíme naše produkty neustále zdokonalovat, vyhrazujeme si právo tyto změny provést. Společnost si vyhrazuje právo tyto změny oznámit.

## NÁVOD K POUŽITÍ

### **Pokyny k instalaci hliníkové trubky**

- Zasuňte konec hliníkové trubice vodorovně do vakuového otvoru hlavního krytu a ujistěte se, že je zcela usazen a pevně drží. Instalace se potvrdí slyšitelným cvaknutím trubice na místě (Obrázek 1).
- Chcete-li hliníkovou trubku vyjmout, držte pouzdro jednou rukou a druhou rukou jej vytáhněte stisknutím tlačítka. (Obrázek 2).

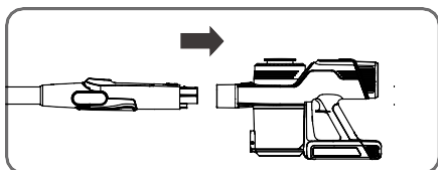

Obrázek 1

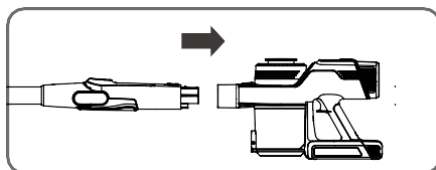

Obrázek 2

### **Pokyny pro instalaci elektrického kartáče**

- Zasuňte jeden konec kruhového otvoru kartáče do konce trubice pro výfuk vzduchu a ujistěte se, že je zcela usazen a bezpečně sedí. Instalace je dokončena (Obrázek 3).
- Chcete-li kartáč vyjmout, přidržte jej jednou rukou a druhou rukou stiskněte tlačítko a zároveň kartáč vytáhněte (Obrázek 4).
- Poznámka: Kartáč můžete nainstalovat na hliníkovou trubici nebo přímo na hlavní kryt vysavače.

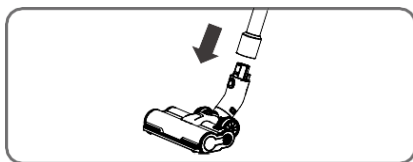

Obrázek 3

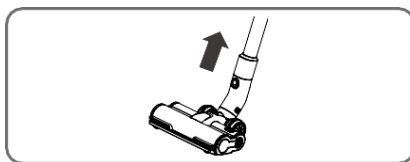

Obrázek 4

### **Sestavení nabíjecího stojanu:**

Zajistěte díly dvěma šrouby. Ujistěte se, že jsou díly pevně upevněny a šrouby jsou zcela zašroubovány (Obrázek 5).

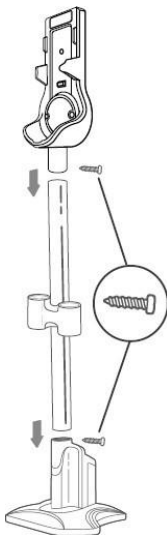

Obrázek 5

### **Umístění vysavače do nabíjecího stojanu:**

Umístěte vysavač na nabíjecí stojan, během nabíjení budou blikat kontrolky baterie (Obrázek 6).

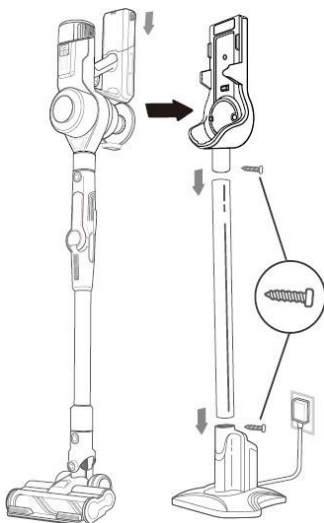

Obrázek 6

## **Příslušenství**

### **Návod k použití příslušenství**

Kromě použití hliníkové trubice a elektrického kartáče můžete použít i kartáč 2v1 a štěrbinový nástroj, abyste výrobek přizpůsobili všem potřebám (Obrázek 7):

- Kartáč 2v1  
Vhodný k čištění malých částí, zákoutí a nepravidelně tvarovaných předmětů, jako jsou rohy stěn, kovové okenní rámy, vnitřní části domácích spotřebičů, zásuvky, polštáře v autě, rámy fotografií, stropy, klávesnice atd.
- Dlouhá tryska  
Vhodný pro čištění těžko přístupných míst, jako jsou rohy, štěrby atd.

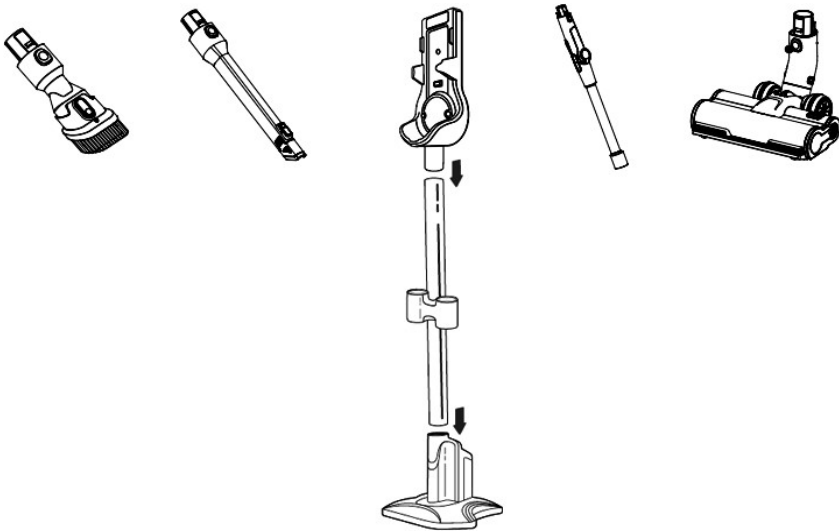

Obrázek 7

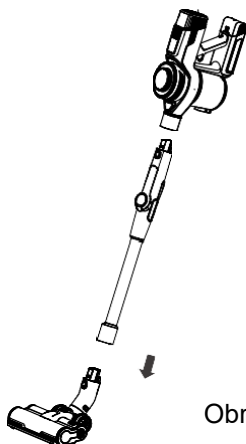

Obrázek 8

- Příslušenství můžete vložit 2 různými způsoby:

Přímo na konci ohebné trubky (režim 1), nebo na konci bloku motoru (režim 2).

Režim 1: Vezměte dlouhé příslušenství trysky, vložte jej na konec hliníkové trubky, dokud neuslyšíte cvaknutí, které potvrdí instalaci. Chcete-li jej vyjmout, přímo za něj zatáhněte.

Vezměte příslušenství kartáče 2v1 a proveďte stejnou manipulaci: zasuňte jej do konce hliníkové trubice, dokud neuslyšíte cvaknutí potvrzující instalaci. Chcete-li ji odstranit, přímo za ni zatáhněte (Obrázek 8).

Režim 2: Chcete-li vložit příslušenství přímo do bloku motoru, zopakujte manipulaci (Obr. 9 a 10).

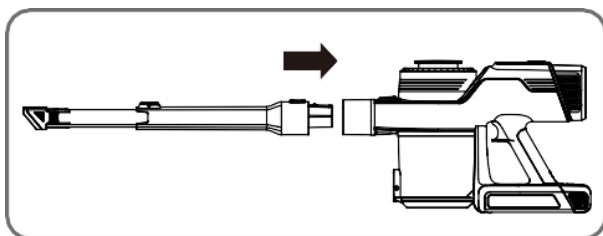

Obrázek 9

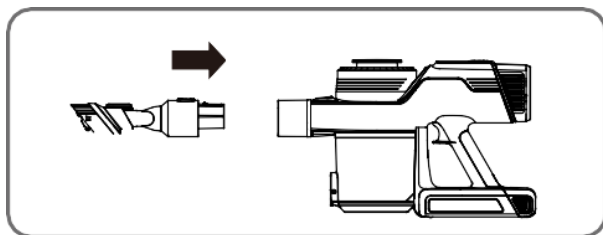

Obrázek 10

## **Pokyny pro instalaci baterie**

Umístěte baterii do zařízení ve vyobrazeném směru (Obrázek 11) a poté ji nainstalujte podle popisu (Obrázek 12), abyste se ujistili, že je bezpečně na svém místě. Po správné instalaci uslyšíte zackvanutí.

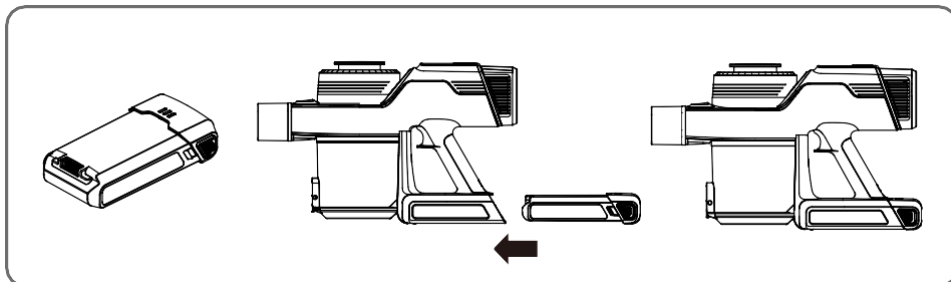

Obrázek 11

Obrázek 12

## **VAROVÁNÍ:**

Chcete-li zajistit dlouhou životnost baterie, skladujte ji na chladném a suchém místě a udržujte ji nabitou. Zabalte baterii do nevodivého materiálu, abyste zabránili jejímu kontaktu s jinými předměty, které by ji mohly poškodit.

## **Použití**

### 1. Příprava

Před použitím nainstalujte do vysavače baterii a ujistěte se, že je nabitá. Pokud ne, nabijte ji před použitím co nejdříve (viz "Pokyny pro instalaci baterie").

Vyberte příslušenství vhodné pro čištění povrch.

Zařízení se dodává s různým příslušenstvím vhodným pro různé povrchy. Příslušenství si můžete vybrat podle toho, jaký povrch chcete čistit (více informací naleznete v části "Návod k použití příslušenství").

### 2. Začínáme s úklidem

Stiskněte "tlačítko napájení" a poté se dotkněte tlačítka pro aktivaci zařízení. Chcete-li jej zastavit, uvolněte "tlačítko napájení" (Obrázek 13).

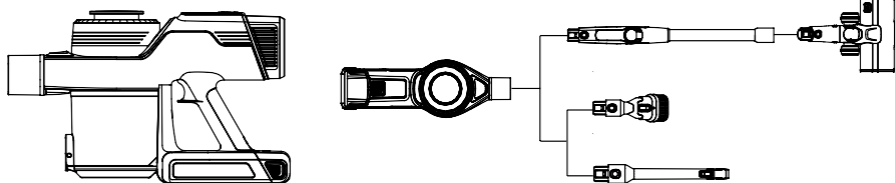

Obrázek 13

### 3. Vyprázdněte prach ze zásobníku

Po vypnutí spotřebiče stiskněte tlačítko na boku zásobníku na prach (Obrázek 14), abyste otevřeli zásobník na prach a vyprázdnili prach, který obsahuje. Poté zásobník na prach zavřete (Obrázek 15).

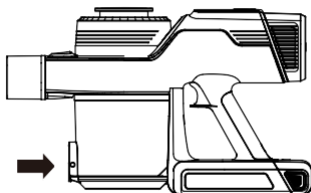

Obrázek 14

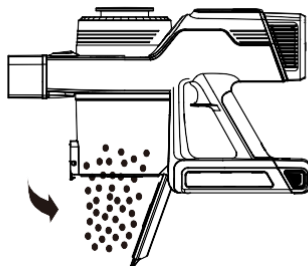

Obrázek 15

### 4. Demontujte celý zásobník na prach

Otočte a vyjměte zásobník na prach, získáte přístup k filtru z nerezové oceli, otočte jím a vyjměte jej. Obráceným postupem vložte nerezový filtr a zásobník na prach zpět na místo (Obrázek 16).

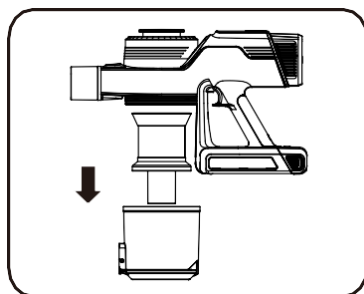

Obrázek 16



Vyjměte filtr motoru ve směru naznačeném šipkou (Obrázek 17).

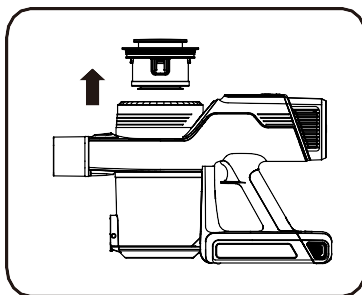

Obrázek 17

## 5. Nabíjení produktu

Připojte nabíječku přímo k vysavači nebo nabíjecí stanici (Obrázek 18) a druhý konec k zásuvce ve vaší domácnosti (Obrázek 19).

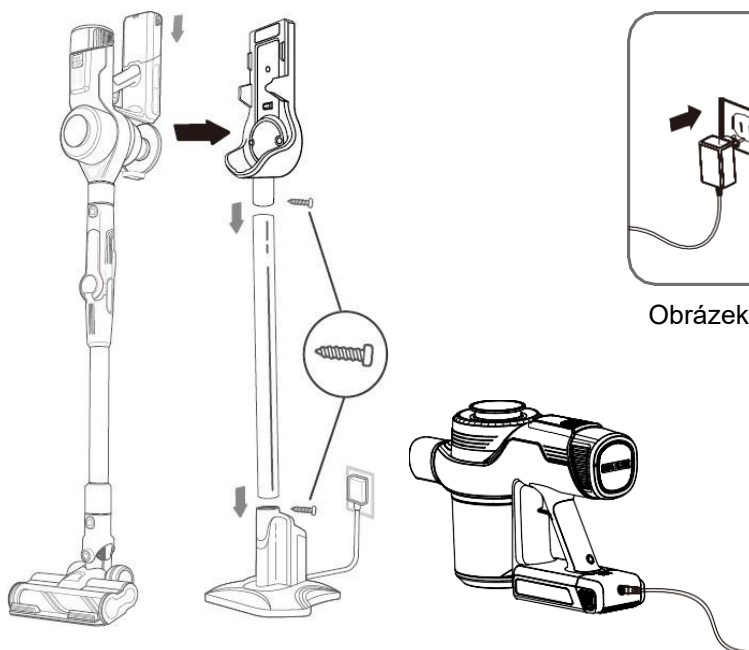

Obrázek 19

Obrázek 18

## Indikátor nabíjení (Popis) :

**Pracovní stav:** Kontrolka svítí nepřetržitě.

**Částečně nabitá baterie:** Kontrolka bliká.

**Plně nabitá baterie:** Kontrolka svítí nepřetržitě.

Poznámka :

Po zakoupení výrobku každé tři měsíce (v závislosti na podmínkách používání) nabíjejte baterii pomocí speciální nabíječky po dobu 3 hodin (nemusí být zcela nabitá).

Nenabíjejte baterii příliš dlouho. Pokud nabíječku po úplném nabití necháte dlouho připojenou k síti, okamžitě ji přestaňte nabíjet, protože hrozí přehřátí baterie, nebo její deformace, případně požár.

Pokud baterie nebyla delší dobu používána nebo byla silně vybitá, může se její kapacita při několika prvních použití snížit. Doporučujeme baterii po nabití zcela vybit (obvykle déle než 6 hodin). Tento úkon stačí zopakovat pouze dvakrát.

## ČIŠTĚNÍ A ÚDRŽBA

Pro zachování výkonu spotřebiče se doporučuje provádět pravidelnou údržbu jeho součástí.

Před čištěním hlavního krytu (motorové jednotky) (ruční části) se ujistěte, že je spotřebič vypnutý a nenabíjí se.

Otřete jej vodou nebo neutrálním čisticím prostředkem. Než začnete utírat, ujistěte se, že je hadřík suchý. Nedovoďte, aby se do vysavače dostala voda (Obrázek 20).

Po vyčištění neumísťujte spotřebič a jeho části na přímé sluneční světlo ani na vlhké místo.

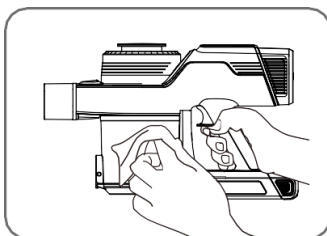

Obrázek 20

- ✓ Čištění zásobníku na prach  
Když množství prachu dosáhne značky "MAX", vyčistěte zásobník na prach co nejdříve, aby nedošlo k jeho přeplnění.  
Pro zjednodušení postupu vyprazdňování zásobníku na prach doporučujeme před čištěním vyjmout hliníkovou trubku, případně jiné příslušenství.

Po vypnutí spotřebiče otevřete zásobník na prach a prach vysypte. Pokud na stěnách zásobníku na prach zůstane odolný prach, opatrně jej otřete vlhkým hadříkem.

Po čištění zavřete zásobník na prach a zkontrolujte, zda je tlačítko zámku na svém místě.

Poznámka :

Po otření vnitřní stěny zásobníku na prach vlhkým hadříkem jej nechte uschnout a po úplném vyschnutí jej znovu namontujte.

✓ Čištění filtru výstupu vzduchu

Aby byl zajištěn výkon výrobku, doporučujeme jej pravidelně čistit a každých 3 až 6 měsíců vyměnit (v závislosti na četnosti používání). Stiskněte a podržte tlačítko pro uvolnění zásobníku na prach a otočte kryt vzhůru nohama, vyjměte z něj houbu a vyčistěte z něj prach, který obsahuje (viz Obrázek 17).

Pokud se nahromadilo příliš mnoho prachu, před instalací do hlavního krytu houbový filtr důkladně umyjte a vysušte.

**Poznámky !**

**Chcete-li houbový filtr vyčistit, použijte studenou vodu, nechte jej zcela vyschnout (obvykle 24 hodin) a poté jej znovu nainstalujte do pouzdra.**

✓ Čištění kartáče

Kartáč doporučujeme vyčistit jednou po 4-5 použitích elektrického kartáče:

- (1) Vypněte napájení a vyjměte elektrický kartáč.
- (2) Otočte kartáč a otočením tlačítkem zámku (např. mincí) zámek otevřete (Obrázek 21).
- (3) Vyjměte rotační kartáč a upevněte víko, zvedněte jeden konec rotačního kartáče a vyjměte jej (Obrázek 22).
- (4) Pomocí nůžek nebo jiného ostrého nástroje odstraňte zamotané vlasy, chlupy domácích zvířat a další nečistoty (Obrázek 23).
- (5) Po skončení čištění rotační kartáč znovu nasadte do pouzdra a druhý konec zacvakněte do podlahového kartáče (Obrázek 24).
- (6) Vraťte kryt a zamkněte jej.

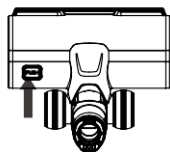

Obrázek 21

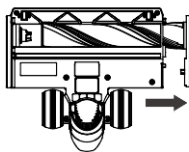

Obrázek 22



Obrázek 23

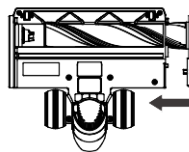

Obrázek 24

## Organizace a skladování

Úložný prostor na nabíjecí stanici: snadný přístup k vysavači a úspora místa (Obrázek 25).

Skladování příslušenství: snadný přístup a snadné skladování (Obrázek 26).

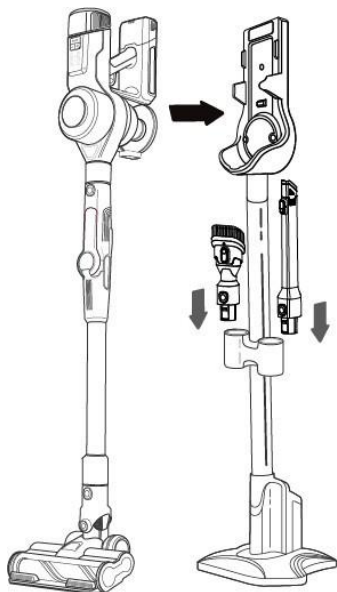

Obrázek 25

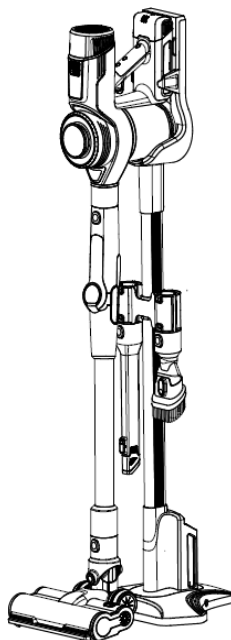

Obrázek 26

### **POZNÁMKA:**

Vysavač ukládejte vždy na rovnou stěnu, pokud je vysavač uložen na šikmé stěně, může dojít k jeho pádu z držáku a poškození.

Při dlouhodobém skladování baterii pravidelně nabíjejte, abyste zachovali její životnost.

# ŘEŠENÍ PROBLÉMŮ

Identifikace a řešení běžných chyb

<b>Problém</b>	<b>Možná příčina</b>	<b>Řešení</b>
Vysavač nefunguje.	Výrobek není napájen nebo napájení není dostatečné.	Výrobek používejte až poté, co se ujistíte, že je správně zapojeno napájení.
	Saví otvor vysavače je ucpaný.	Vyčistěte sací otvor vysavače.
Sací výkon vysavače se snižuje.	Zásobník na prach a filtry jsou plné prachu.	Vyčistěte zásobník na prach a filtry.
	Rotační kartáč je ucpaný od vlasů, chlupů z domácích mazlíčků apod.	Vyčistěte rotační kartáč.
	Po použití těchto řešení není problém vyřešen.	Obratě se prosím na náš servis.
Motor pracuje s abnormálním hlukem.	Hlavní sací potrubí nebo hliníkové potrubí je ucpané.	Vyčistěte ucpané sací trubice nebo hliníkové trubice.
	Po použití těchto řešení není problém vyřešen.	Obratě se prosím na náš servis.
Výrobek se nenabíjí.	Hlavní jednotka a zástrčka nabíječky nejsou dobře propojeny.	Zkontrolujte připojení a proveďte kontrolu nabíjení.
	Po použití těchto řešení není problém vyřešen.	Obratě se prosím na náš servis.

Pokud výrobek ani po provedení výše uvedených kroků nefunguje správně, obraťte se na naše servisní oddělení.

# TECHNICKÉ SPECIFIKACE

	Technické vlastnosti
Provozní napětí (V)	25.9 V
Jmenovitý výkon (W)	400 W
Kapacita baterie (mAh)	2000 mAh
Objem zásobníku na prach (L)	0.6 L
Doba nabíjení (h)	3 až 5 hodin
Doba provozu (min)	Nízký výkon : 35 minut Vysoký výkon : 7 minut
Rozměry výrobku (mm)	369 mm x 125 mm x 227 mm
Čistá hmotnost (kg)	5,53 kg

## Likvidace:



Přítomnost tohoto loga na výrobku znamená, že likvidace zařízení je upravena směrnicí 2012/19/EU ze dne 4. července 2012 o odpadních elektrických a elektronických zařízeních (OEEZ).

Každá nebezpečná látka obsažená v elektrickém nebo elektronickém zařízení může mít při recyklaci potenciální dopad na životní prostředí a zdraví. Proto se po skončení životnosti spotřebiče nesmí vyhazovat do netříděného komunálního odpadu.

Vaše úloha jako konečného spotřebitele je zásadní z hlediska opětovného použití, recyklace a získávání dalších typů hodnot z tohoto výrobku. Máte na výběr z různých systémů sběru a výměny organizovaných místními orgány (recyklačními středisky) a distributory. Je vaší povinností tyto možnosti využít.

## Na konci životnosti baterie:



Toto zařízení obsahuje nevyměnitelné baterie. Použité baterie musí být řádně zrecyklovány systémem tříděného sběru, aby se snížil dopad na životní prostředí.

Po skončení životnosti baterie ji musíte odevzdat do příslušného systému tříděného sběru, který se postará o její likvidaci a/nebo recyklaci.

- Při úniku kyseliny z baterie se vyvarujte kontaktu s kůží, očima a sliznicemi! Kapalina vytékající z baterie může způsobit kožní vyrážky. Pokud se kyselina přesto dostane do kontaktu s kůží, okamžitě opláchněte postižená místa velkým množstvím čisté vody a neprodleně vyhledejte lékaře.
- Baterie musí být instalovány v souladu s polaritou +/-.
- Nenabíjejte nenabíjecí baterie kvůli nebezpečí výbuchu.

## DŮLEŽITÉ:

Zařízení ani baterii v žádném případě neodhazujte na veřejnou komunikaci.

Záruka se nevztahuje na opotřebované části výrobku ani na problémy či poškození vzniklé v důsledku:

- (1) Povrchové poškození způsobené běžným opotřebováním výrobku;
- (2) Závady nebo poškození způsobené kontaktem výrobku s kapalinami a korozí způsobenou rzí nebo přítomností hmyzu;
- (3) Jakýkoli incident, zneužití, nesprávné použití, neoprávněná úprava, demontáž nebo oprava;
- (4) Jakákoli nesprávná údržba, použití v rozporu s návodem k použití nebo připojení k nesprávnému napětí;
- (5) Jakékoli použití příslušenství, které nebylo dodáno nebo schváleno výrobcem.

Záruka zaniká, pokud je odstraněn výrobní štítek a/nebo sériové číslo výrobku.

Dovází: SCHNEIDER CONSUMER GROUP  
12, rue Jules Ferry, 93110 Rosny-sous-Bois, FRANCIE



## Datový list (Evropská směrnice (EU) 2019/1782)

	Hodnota	Jednotka
Odkaz na model	SAW15A-300-0500GD	
Název společnosti nebo registrovaná ochranná známka	Shenzhen Shi Ying Yuan Electronics Co., Ltd.	
Vstupní napětí	100-240	V
Vstupní frekvence střídavého proudu	50/60	Hz
Výstupní napětí	30	V
Výstupní proud	0.5	AT
Výstupní výkon	15	W
Průměrný výkon v aktivním režimu	> 86.8	%
Účinnost při nízkém zatížení (10 %)	> 72	%
Spotřeba energie mimo zátěž	<0.1	W

**SCHNEIDER**